



# ВНИМАНИЕ: НОВИНКА!

## Циркуляционные насосы ZOTA "Ring"

Представляем вашему вниманию циркуляционные насосы ZOTA RING, разработанные специально для комплектации систем отопления. Применение циркуляционных насосов повышает эффективность системы отопления - снижает расход топлива, дает возможность применить трубы меньшего диаметра. К плюсам применения насосов относится низкое потребление электроэнергии, продолжительный рабочий цикл, равномерное распределение тепловой энергии по отопительным приборам.



серия S



серия F



серия SF

Перейти на сайт  
[www.zota.ru!](http://www.zota.ru)

## Преимущества и особенности

- медная обмотка статора;
- возможно использование в системах с незамерзающими теплоносителями;
- рабочее колесо из прочного термостойкого полимера;
- монтажные гайки в комплекте (кроме Ring 25-60S 130);
- графитовый подшипник на керамической оси;
- вал ротора зеркально отполирован;
- производитель - ведущий китайский завод Shinhoo, ориентированный на европейский рынок.

## Обозначение насосов

### RING 25 - 60 S 180



1 x 230V - однофазный мотор  
 3 x 400V - трехфазный мотор

## Характеристики и цены на насосы ZOTA RING

Наименование	Напряжение, В	Мощность, Вт	Номинальный напор, м	Номинальный расход, м <sup>3</sup>	Цена розничная (руб. с НДС)
ZOTA RING 25/40 S 180 с гайками	230	65/50/32	2,0	2,8	2 399,00
ZOTA RING 25/60 S 130	230	100/70/55	3,0	3,0	2 599,00
ZOTA RING 25/60 S 180 с гайками	230	100/70/55	3,0	3,0	2 499,00
ZOTA RING 25/70 S 180 с гайками	230	130/100/70	4,0	3,5	2 899,00
ZOTA RING 25/80 S 180 с гайками	230	245/190/135	4,0	6,0	4 799,00
ZOTA RING 32/40 S 180 с гайками	230	65/50/32	1,0	3,2	2 499,00
ZOTA RING 32/60 S 180 с гайками	230	100/70/55	2,0	3,5	2 599,00
ZOTA RING 32/70 S 180 с гайками	230	130/100/70	3,0	4,0	2 999,00
ZOTA RING 32/80 S 180 с гайками	230	245/190/135	2,0	8,0	4 899,00
ZOTA RING 32-120 с гайками	230	500	8,0	5,0	10 499,00
ZOTA RING 40-120F (1 скорость)	230	700	8,0	8,0	14 999,00
ZOTA RING 40-120SF (3 скорости)	380	700/450/400	10,0	8,0	16 499,00
ZOTA RING 40-160F (1 скорость)	230	1000	12,5	8,0	20 699,00
ZOTA RING 40-160SF (3 скорости)	380	1000/700/600	14,0	8,0	22 499,00
ZOTA RING 50-120F (1 скорость)	230	1000	8,0	12,5	20 599,00
ZOTA RING 50-120SF (3 скорости)	380	1000/700/600	9,0	12,5	22 499,00
ZOTA RING 50-160SF (3 скорости)	380	1300/1000/900	14,0	20,0	30 999,00
ZOTA RING 65-120SF (3 скорости)	380	1300/1000/900	10,0	20,0	32 599,00

# Расходно-напорные характеристики

## Насосы RING серия S

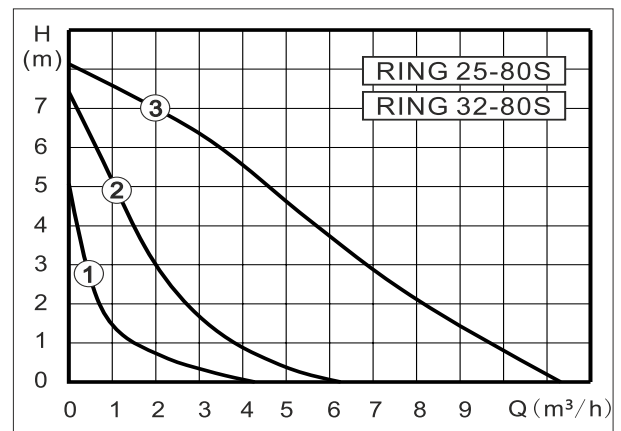
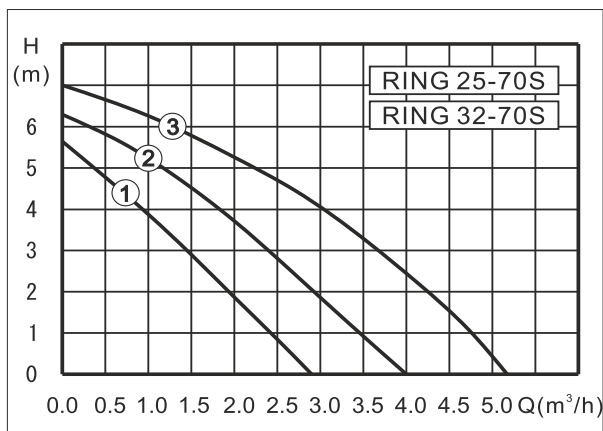
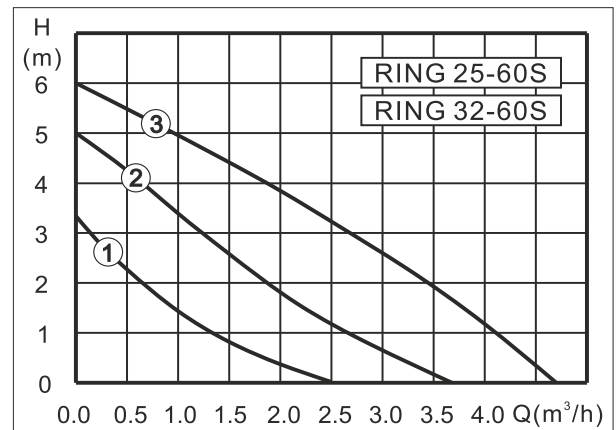
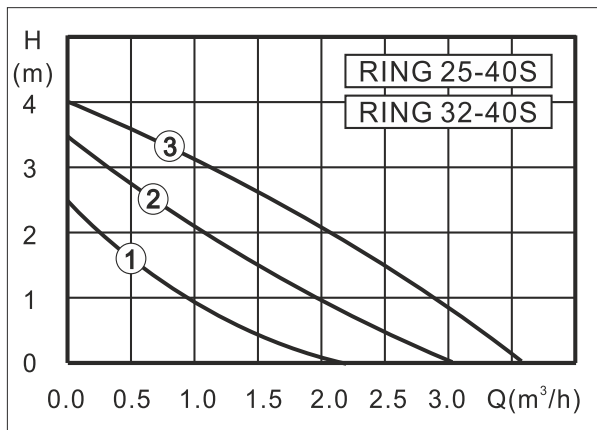

## Насосы RING серия F

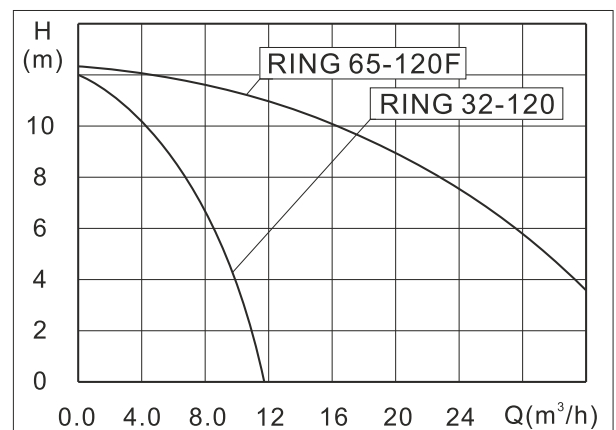
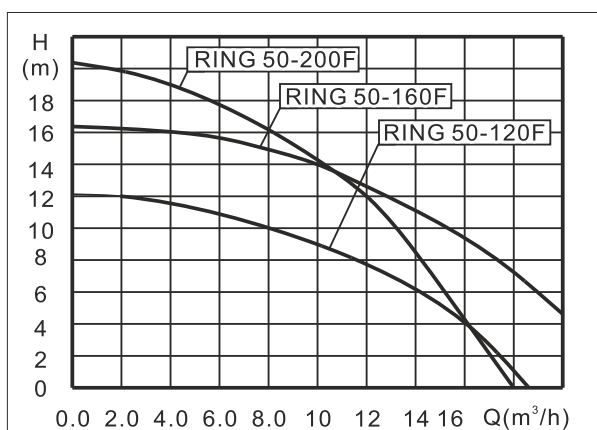
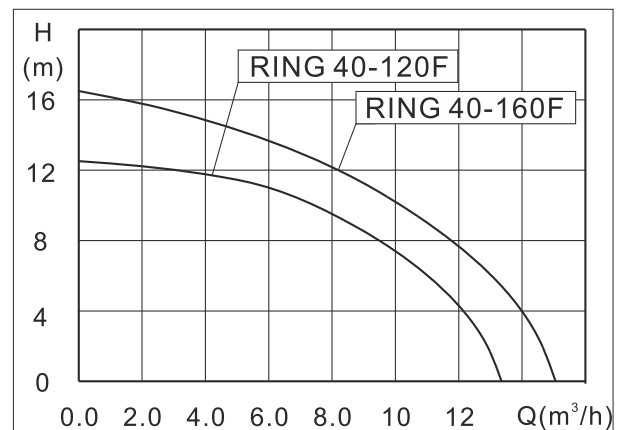
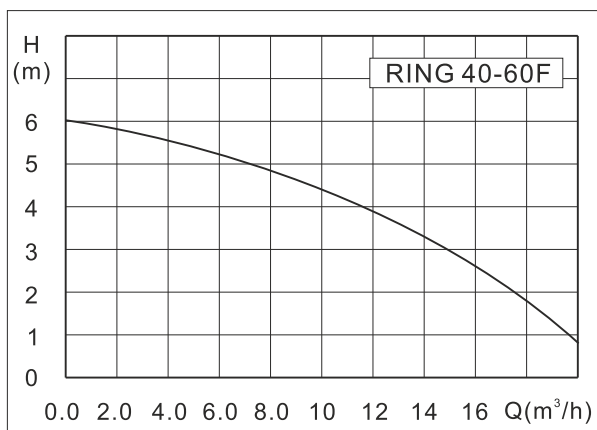

# Насосы RING серия SF

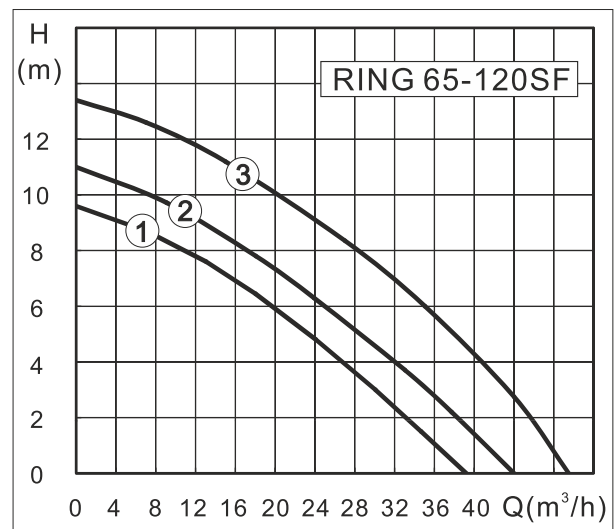
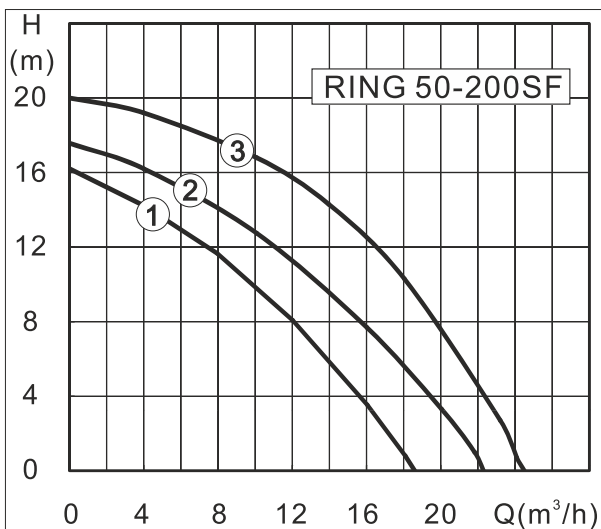
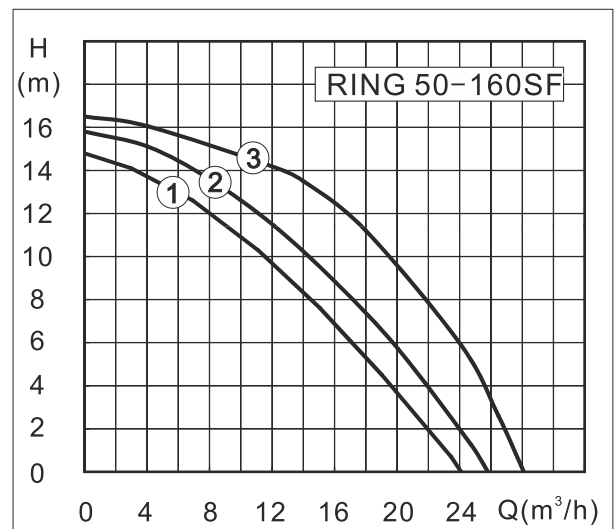
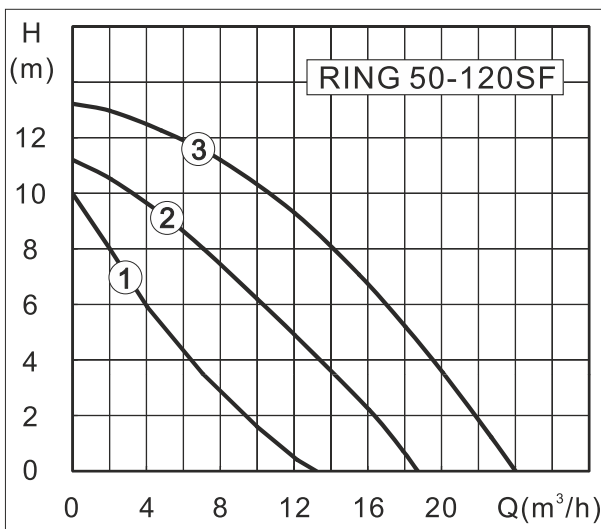
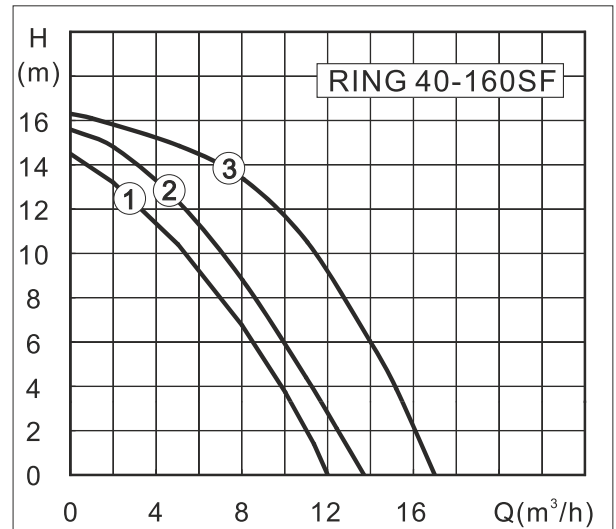
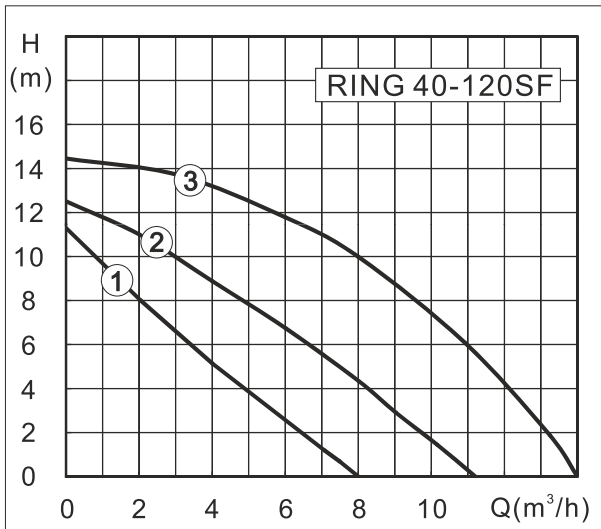

1;2;3 – Обозначение ступеней скорости насоса.